

CARACTÉRISTIQUES TECHNIQUES

- > Structure :
 - corbeille munie d'un couvercle
 - 2 tubes acier \varnothing 76 mm pouvant être personnalisés grâce à un choix de 4 pommeaux décoratifs
 - corps en tôle d'acier, épaisseur 1,5 mm, maintenu en partie supérieure par 2 demi arceaux horizontaux en acier plat dont l'un se lève pour permettre le basculement du corps de la poubelle à 45°
- > Dimensions hors tout : 532 x H 1200 mm
- > Seau intérieur en tôle d'acier électrozingué 8/10° avec poignées de manutention en fil de \varnothing 5 mm
- > Contenance : reçoit des sacs de 40 litres (non fournis)
- > Pictogramme : adhésif transfert à poser (fourni)

RECOMMANDATIONS DE POSE

- > Fixation par scellement

OPTION

- > Blocage par serrure à clé triangle (à mentionner lors de la commande)

RÉFÉRENCES

	City	Agora	Boule	Inox brossé
Corbeille avec seau	208225	208226	208227	208233



Réf. 208226





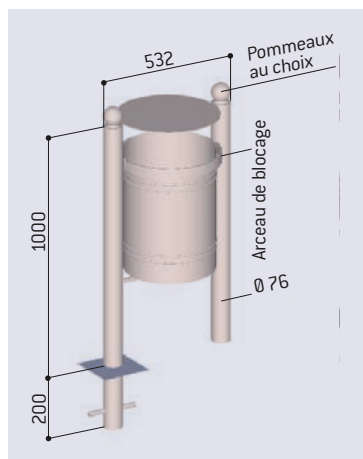







SCHÉMA



FINITION PEINTURE

- > Corps et couvercle peints sur zinc selon nos coloris

				
RAL 3020	RAL 3004	RAL 5010	RAL 6005	RAL 8017
				
RAL 7044	RAL 9010	RAL 9005	Gris PROCITY® Aspect Corten	

Réf. 208227



Réf. 208226

